



## TRANSFORMER @UP 2STAGE TTF-EUP-2STG

### Seatstay Hook

Haken für Sitzstrebe  
Crochet pour hauban  
Gancho para la vaina  
Gancio foderi verticali  
Hak górnej rury  
シートステーフック  
시트스테이 후크  
後上叉固定勾

### Chainstay Hook

Haken für Kettenstrebe  
crochet pour base arrière  
Gancho para la vaina  
Gancio foderi orizzontali  
Hak dolnej rury  
チェーンステーフック  
체인스테이 후크  
後下叉固定勾

### Locking Lever

Schnellspannhebel  
levier de blocage  
Palanca de bloqueo  
Leva di blocco  
Dźwignia blokująca  
ロックレバー  
잠금 레버  
快拆撥把

### Support Legs

Standbeine  
Pieds de support  
Patas del soporte  
Piedistalli  
Nóżki podpierające  
サポートレッグ  
지지대  
腳架

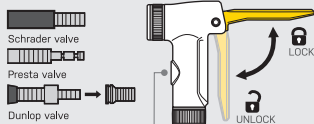
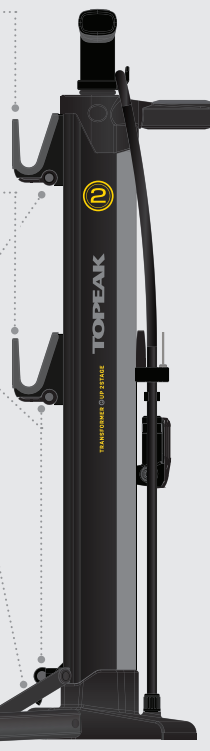

**AIR RELEASE BUTTON**  
AIR RELEASE BUTTON  
Luftablassnopf  
Bouton de relâchement de pression  
Soltar aire  
Testo a rilascio d'aria

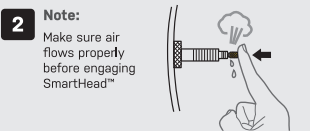
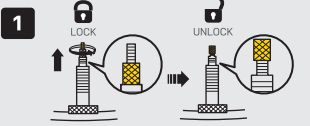

If you are using tire/tube sealant, the valve stem must be in the horizontal position (shown) to prevent sealant from entering pump head and causing damage to pump

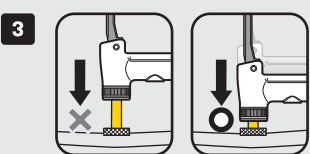

## TRANSFORMER @UP TTF-EUP

### Seatstay Hook

Haken für Sitzstrebe  
Crochet pour hauban  
Gancho para la vaina  
Gancio foderi verticali  
Hak górnej rury  
シートステーフック  
시트스테이 후크  
後上叉固定勾

### Chainstay Hook

Haken für Kettenstrebe  
crochet pour base arrière  
Gancho para la vaina  
Gancio foderi orizzontali  
Hak dolnej rury  
チェーンステーフック  
체인스테이 후크  
後下叉固定勾

### Locking Lever

Schnellspannhebel  
levier de blocage  
Palanca de bloqueo  
Leva di blocco  
Dźwignia blokująca  
ロックレバー  
잠금 레버  
快拆撥把

### Support Legs

Standbeine  
Pieds de support  
Patas del soporte  
Piedistalli  
Nóżki podpierające  
サポートレッグ  
지지대  
腳架

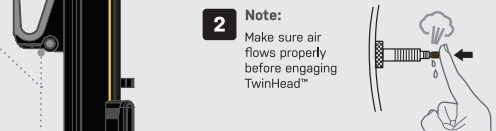
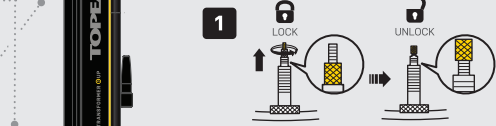
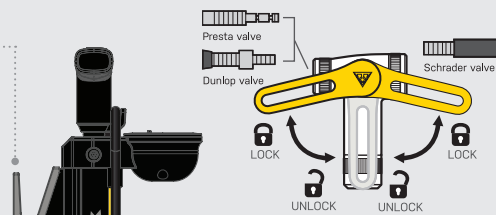

If you are using tire/tube sealant, the valve stem must be in the horizontal position (shown) to prevent sealant from entering pump head and causing damage to pump

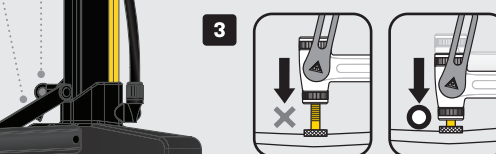

# 30 kg

MAXIMUM BIKE WEIGHT CAPACITY

MAXIMALES FAHRRADGEWICHT  
POIDS MAXIMUM DU VÉLO

CAPACIDAD MÁXIMA DE PESO  
MASSIMO PESO SOPPORTABILE

MAKSYMALNA WAGA ROWERU  
자전거 거치 가능 최대 허용 무게

最大荷重  
最大荷重限制

## OPERATING INSTRUCTIONS

BEDIENUNGSANLEITUNG / INSTRUCTIONS / INSTRUCCIONES DE USO / ISTRUZIONI D'USO / INSTRUKCJA OBSŁUGI / サポートレッグとフックの

### 操作方法 / 사용 방법 / 操作說明

1 Use the QR locking lever to open or close the support legs completely.

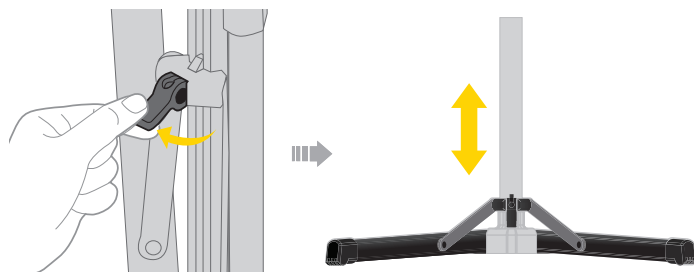

Schnellspannhebel öffnen, um die Standbeine aus- oder einzuklappen.

Utiliser le levier de serrage rapide pour ouvrir ou fermer les pieds de support.

Usar la palanca de bloqueo QR para plegar o desplegar las patas del soporte.

Utilizzare la leva di blocco a sgancio rapido per aprire o chiudere completamente i piedistalli.

Użyj dźwigni blokującej QR, aby całkowicie otworzyć lub zamknąć podpory.

ロックレバーを引き起こし、サポートレッグを完全に開いて使用します。

QR 잠금 레버를 사용하여 지지대를 접거나 펼 수 있습니다.

鬆開快拆撥把並將腳架完全展開。

2 Open QR locking and slide to adjust to proper height. Close QR locking lever to lock in position.

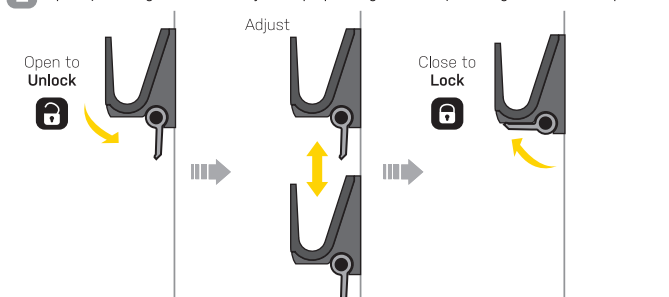

Schnellspannhebel öffnen, um die Haken zu verschieben. Schnellspannhebel schließen, um die Haken in der eingestellten Position zu arretieren.

ouvrir les serrages rapide et faire glisser pour ajuster la hauteur. fermer le serrage rapide pour sécuriser la position

Abir y deslizar la palanca de bloqueo QR para ajustar a la altura adecuada. Cerrar la palanca para asegurar la posición.

Aprire il blocco a sgancio rapido per regolare il gancio all'altezza appropriata. Chiudere il blocco a sgancio rapido una volta in posizione.

Otwórz blokadę QR i przesuń, aby ustawić odpowiednią wysokość. Aby zablokować, zamknij blokadę.

ロックレバーを開いてスライドさせ、適切な高さ

に調整し、ロックレバーを閉じてロックします。

잠금 레버를 열어 적절한 높이로 고리를

조절한 뒤, 잠금 레버를 닫아 위치를 고정합니다.

鬆開快拆撥把並上下移動調整至適當位置，折起快拆撥把即可迫緊固定。

## QUICK START TO USE TUNE-UP STAND FUNCTION

TUNE-UP STAND FUNKTION - QUICK START / DÉMARRAGE RAPIDE AVEC TUNE-UP STAND / APRENDER RAPIDAMENTE A

UTILIZAR LA FUNCIÓN DEL STAND TUNE-UP / QUICK START PER UTILIZZARE LA FUNZIONE CAVALLETTO TUNE-UP / INSTRUKCJA UŻYCIA TUNE-UP STAND / スタンド機能の使用方法 / 튠-업 스탠드 기능 설명 요약 / 如何快速調整固定勾

1 Place next to your bike. Adjust the height of each Hook as shown keeping a height difference of 3 cm between Hook and seatstay/chainstay.

Pumpe neben dem Hinterrad positionieren. Die Höhe der beiden Haken wie dargestellt einstellen, sodass jeweils 3 cm Höhenunterschied zwischen Haken und Sitz-/Kettenstrebe verbleiben.

Placer à côté de votre vélo. Ajuster la hauteur de chaque crochet comme indiqué en gardant une différence de hauteur de 3 cm entre le crochet et le hauban/la base.

Colóquelo al lado de su bicicleta. Ajuste la altura de cada gancho como se muestra, manteniendo una diferencia de altura de 3 cm entre el gancho y la vaina superior/inferior.

Posizionare in prossimità della tua bici. Regolare l'altezza di ogni gancio come mostrato mantenendo una differenza di altezza di 3 cm tra gancio e foderi verticali / orizzontali.

Postaw obok roweru. Wyreguluj wysokość haków, jak na rysunku, zachowując różnicę wysokości 3 cm między hakami a wspornikiem siodeł/tylnym trójkołem.

スタンドを自転車の横に置き、シートステー/チェーンステーとフックの高さの差が3cm程度になるように高さを調整してください。

자전거를 옆에 두고, 각 후크의 높이를 그림과 같이 조정하여 후크와 시트 스테이/체인 스테이의 높이 차이를 3cm로 조정 하십시오.

請先擺在單車旁。鬆開快拆撥把並調整高度，使固定勾與後上叉/後下叉的間距維持在 3 公分左右，如圖所示。

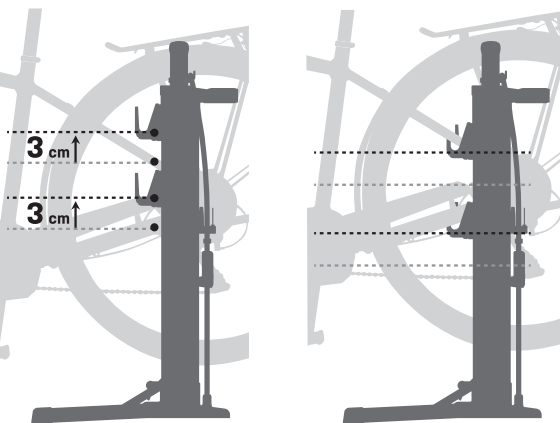

2 Lift bike onto Hooks then fine tune height adjustment as necessary.

Das Fahrrad in den Ständer einhängen und die Hakenposition bei Bedarf anpassen.

lever le vélo sur les crochets et faire quelques ajustement de hauteur si nécessaire.

Levantare la bicicleta para colocarla sobre los ganchos y ajustar de nuevo la altura si fuera necesario.

Sollevere la bici sui ganci e regolare l'altezza in modo appropriato de necessario.

Podnieść rower na haki, a następnie w razie potrzeby dopasuj regulację wysokości.

自轉車を持ち上げてシートステーフック/チェーンステーフックにかけます。必要に応じて高さを調整します。

필요에 따라 후크에 자전거를 거치 한 뒤 미세한 높이 조절이 필요할 수 있습니다. 架上單車，並視需求微調固定勾的高度。



DO NOT use on grass, loose dirt, gravel, uneven or soft surfaces. Check the stability periodically to ensure the safe storage of your bikes.

NIHT auf losem, weichem und unebenem Untergrund wie Gras, Dreck oder Schotter benutzen. Die Standsicherheit regelmäßig kontrollieren, um ein Umkippen des Fahrrades zu verhindern.

NE PAS utiliser sur l'herbe, la boue, le gravier, les surfaces inégales ou molles. Vérifier périodiquement la stabilité pour assurer le stockage en toute sécurité de vos vélos.

NO lo use sobre césped, tierra suelta, grava, superficies irregulares o blandas. Compruebe la estabilidad periódicamente para garantizar el almacenamiento seguro de sus bicicletas.

NON utilizzare su erba, ghiaia, sterrato e superfici morbidi o non livellate. Controllare periodicamente la stabilità per posizionare la bici in modo sicuro.

NIE używaj na trawie, luźnej nawierzchni, żwirze, nierównych lub miękkich powierzchniach. Okresowo sprawdzaj stabilność, aby zapewnić bezpieczne przechowywanie rowerów.

草地、泥道、砂利道、凹凸のある地面、柔らかい地面では使用しないでください。自転車を安全に保持するため、安定性を定期的に確認してください。

자전거를 바닥, 자갈, 울퉁불퉁하거나 단단하지 않은 표면에서 사용하지 마십시오. 자전거의 안전한 보관을 위해 정기적으로 제품의 안전성을 점검하십시오.

請勿使用於草地、凹凸不平的地面或較為柔軟的平面上。請定期確認本產品與單車的穩定度，以免單車傾倒，造成危險。



Fits most bikes, however, it will not work with bikes that do not have seatstays or chainstays.

Kompatibel mit den meisten Fahrrädern. Nicht kompatibel mit Fahrrädern ohne Sitz- oder Kettenstreben.

S'adapte à la plupart des vélos, cependant, il ne fonctionnera pas avec les vélos qui n'ont pas de haubans ou de bases.

Se adapta a la mayoría de las bicicletas, sin embargo, no funcionará con bicicletas que no tengan vainas.

Compatibile con la maggior parte delle bici, non è utilizzabile con bici senza foderi verticali od orizzontali.

Pasuje do większości rowerów, jednak nie będzie działać z rowerami, które nie mają wspornika siodła ani tylnego trójkąta.

ほとんどの自転車に適合しますが、シートステー、またはチェーンステーを持たない自転車には使用できません。

대부분의 자전거에 적합하지만, 시트 스테어나 체인 스테이가 특이한 자전거에는 사용할 수 없습니다.

本產品適用於坊間大部份單車種類，唯獨不適用於缺少後上叉或後下叉的車種。



Avoid bodily harm when folding support legs.

Verletzungsgefahr beim Einklappen der Standbeine.

Eviter toute blessure en repliant les pieds de support.

Intente no dañar el cuerpo del Transformer al doblar las patas del soporte.

Evitate di farvi del male mentre piegate i piedini di supporto.

Zachowaj szczególną ostrożność podczas składania nógek podstawki.

サポートレグを折り畳む時は、挟んでケガなどをしないよう注意してください。

지지대를 접을 때 손가락이 끼지 않도록 주의하십시오.

收摺時請小心，以免夾傷。

Do Not Put Any Weight On Bike While It Is Mounted In Transformer eUP

Das Fahrrad nicht belasten, sobald es im Ständer eingehangen ist

Ne pas mettre de poids sur le vélo lorsqu'il est monté sur le Transformer eUP.

No ponga ningún peso sobre la bicicleta mientras está montada en el Transformer eUP

Non aggiungere alcun peso alla bici mentre è montata su Transformer eUP.

Nie obciążaj roweru, gdy jest zamontowany na Transformer eUP

トランスフォーマー eUP に自転車をかけたまま加重しないでください。

Transformer eUP 에 거처되어 있는 상태에서 자전거에 무게를 실지 마십시오.

架上單車後請勿重壓，以免危險

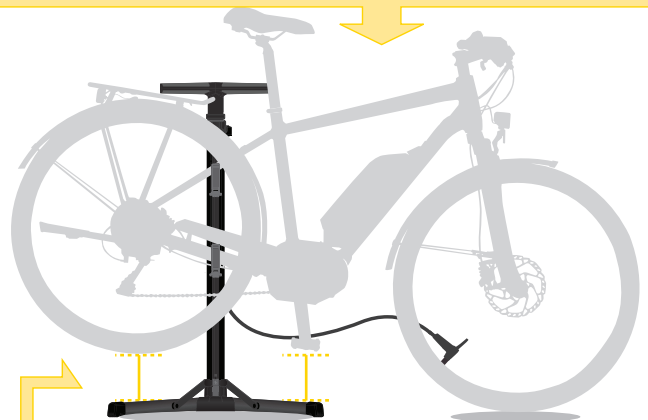

Be aware of the distance between wheel and support legs and ensure there is no interference while operating the crank.

Auf ausreichend Abstand zwischen Hinterrad und Standbeinen achten und sicherstellen, dass die Kurbel frei gedreht werden kann.

Connaitre la distance entre la roue et les pieds de support et s'assurer qu'il n'y ait pas d'interférences lors du fonctionnement du pédalier.

Mantener la distancia entre la rueda y la base del soporte al realizar cualquier tipo de reparación.

Fate attenzione alla distanza tra la ruota e i piedistalli e assicuratevi che non vi siano interferenza mentre si sposta la pedivella.

Sprawdź odległości między kołem i nóżkami i upewnij się, że nie ma zakłóceń podczas kręcenia korbą.

クランクを操作するときは、ホイールとサポートレグが干渉しない距離に保たれていることを確認してください。

리어휠과 지지대 사이의 간격을 확인하며, 크랭크를 회전시킬때 간섭이 없는지 확실히 확인하십시오.

使用時，後輪與腳架之間需預留適當的空間，並確認轉動曲柄時，後輪與齒盤能夠順暢轉動。

## WARRANTY

2-year Warranty against manufacturer defects only.

### Warranty Claim Requirements

To obtain warranty service, you must be the original owner and provide proof of purchase. Items returned without a sales receipt will assume that the warranty begins on the date of manufacture. All warranties will be void if the product is damaged due to user crash, abuse, system alteration, modification, or used in any way not intended as described in this manual.

\* The specifications and design are subject to change without notice.

Please contact your Topeak dealer with any questions. For USA customer service, call: 1-800-250-3088 www.topeak.com

## GARANTÍA

Garantía de 2 años únicamente para productos con defectos de fabricación.

Requisitos para la reclamación de garantía Para obtener el servicio de garantía, debe ser el propietario original y proporcionar un comprobante de compra. Los artículos devueltos sin un recibo de compra comenzarán la garantía en la fecha de fabricación. Todas las garantías quedarán anuladas si el producto se daña debido a un accidente del usuario, abuso, alteración del sistema, modificación o uso de cualquier forma diferente a la descrita en este manual. \* Las especificaciones y el diseño están sujetos a cambios sin previo aviso.

Póngase en contacto con su distribuidor Topeak si tiene alguna pregunta. Para llamar al servicio de atención al cliente de EE. UU.: 1-800-250-3088 www.topeak.com

## GEWÄHRLEISTUNG

2 Jahre Gewährleistung auf alle verbauten Teile, jedoch nur gegen Herstellerängel.

### Gewährleistungsanspruch

Sie benötigen Ihren Originalkaufbeleg um den Gewährleistungs-Service zu erhalten. Bei Artikel die ohne Kaufbeleg eingeschendet werden, wird davon ausgegangen, dass die Gewährleistung mit dem Herstellungsdatum beginnt. Alle Gewährleistungsansprüche werden ungültig, wenn der Artikel auf Grund eines Unfalls beschädigt oder zweckentfremdet wurde, Systemänderungen oder andere Veränderungen vorgenommen wurden oder der Artikel anderweitig verwendet wurde als in diesem Handbuch beschrieben.

\* Änderungen in Design und Eigenschaft bedürfen keiner vorherigen Ankündigung. Topeak Produkte sind ausschließlich im Fahrradfachhandel erhältlich. Bitte nehmen Sie Kontakt mit Ihrem nächsten Topeak Händler auf, um offene Fragen zu klären. Für Kunden in Deutschland, Tel. 0261-899988-28 / Homepage: www.topeak.com

## GARANZIA

2 anni di garanzia solo per difetti di produzione.

### Condizioni di garanzia

Per usufruire della garanzia è necessario essere il primo proprietario dell'articolo e fornire lo scontrino originale di acquisto. In caso il prodotto venga restituito senza lo scontrino la garanzia decorrerà dalla data di fabbricazione. La garanzia decadrà qualora il prodotto venga danneggiato da uso improprio, sovraccarico, modifiche o utilizzato in maniera diversa da quella descritta in questo manuale.

\* Le caratteristiche del prodotto possono essere cambiate senza preavviso.

I prodotti Topeak sono in vendita nei negozi specializzati per ciclisti. Per ogni richiesta o chiarimento rivolgetevi al rivenditore Topeak più vicino. Sito web: www.topeak.com

## 保障期間

ご購入日より2年間：製造上の欠陥による機械部品の不良が対象です。

### 保証の請求

保証を受けるには、ご購入の日付の入った領収書が必要です。領収書なしでは保証を受ける場合の保証期間は製造年月日から計算させていただきます。お客様の事故などによる外的要因、誤使用、改造、およびごごの取扱説明書に従わない本来の用途以外のご使用による故障は保証を受けられません。故障した製品は故障状況を明して、お買い上げの販売店へお持ちください。お送りになる場合の送料はお客様にてご負担をお願いします。\*スペックやデザインは改良のため予告なく変更されることがあります。

ご購入は、最寄りのトピーク正規販売店へどうぞ。 Website : www.topeak.jp

## GARANTIE

Garantie de 2 ans toutes parties mécaniques contre tout défaut de fabrication.

### Réclamation de la garantie

Pour bénéficier de notre service de garantie, vous devez être en possession de la facture d'achat originale. Si le produit nous est retourné sans cette facture d'achat, nous considérons la date de fabrication comme début de la garantie. Toute garantie sera considérée comme nulle si le produit a été endommagé suite à une chute, à un abus, une surcharge, à un quelconque changement ou modification ou à une utilisation autre que celle décrite dans ce manuel.

\* Les spécifications et l'apparence peuvent être sujettes à certaines modifications.

Contactez votre revendeur Topeak si vous avez la moindre question. For USA customer service, call : 1-800-250-3088 www.topeak.com

## GAWARANCJA

2 lata gwarancji Na wady fabryczne.

### Warunki korzystania z gwarancji

Aby uzyskać serwis gwarancyjny, należy być pierwszym właścicielem i posiadać dowód zakupu. Gdy produkt reklamowany jest bez paragonu zakłamy, że gwarancja rozpoczyna się od daty produkcji. Wszystkie gwarancje są nieważne jeśli produkt został uszkodzony na skutek wypadku, nadużycia, zmiany, modyfikacji lub wykorzystywania w jakikolwiek sposób niezgodny z opisanym w niniejszej instrukcji.

\* Specyfikacja i projekt mogą ulec zmianie bez powiadomienia.

W przypadku jakichkolwiek pytań skontaktuj się ze sprzedawcą lub importem Topeak.

## 품질보증

제한적 2년 품질 보증 / 소비자 과실을 제외한 제조과정 결함에 대하여 2년간 보증합니다. 품질 보증을 위한 필요조건 품질 보증 서비스를 받으시려면, 반드시 원본 구매 영수증을 제시해야 합니다. 구매 영수증이 없는 경우, 모든 제품은 그 제품의 가장 최초 제조일로부터 3개월 후를 구입일로 인정합니다. 외부 손상, 사용자의 오용, 남용, 임의 개조, 변경 또는 사용설명서에 기술한 내용에 맞지 않게 사용된 경우 품질 보증을 받을 수 없습니다. \* 제품의 제형이나 디자인은 사전공지 없이 변경될 수 있습니다. 국내 전문 대리점을 통해 구입 가능합니다. 홈페이지 : www.hisc.co.kr , www.topeak.com

## 產品保固

保固要求 申請保固期限中的服務，須檢具購買時之發票，若無法提供，則其保固期限將自製造日期開始算起。若因使用者不慎摔壞、使用不當、自行改裝、更改系統或未能按照說明書上的正確操作方式，本產品將不被列入保固範圍。\* 本公司保留產品規格變更之權利。

Topeak 產品相關的資訊，請洽詢 Topeak 當地授權的經銷商 網址 : www.topeak.com